

2014.04.01. - 2014.12.31.

# MÉRŐESZKÖZ AJÁNLAT 2014



## Digitális tolómérő, DIN 862, IP 54

Rozsdamentes acél, edzett, üveg kijelző

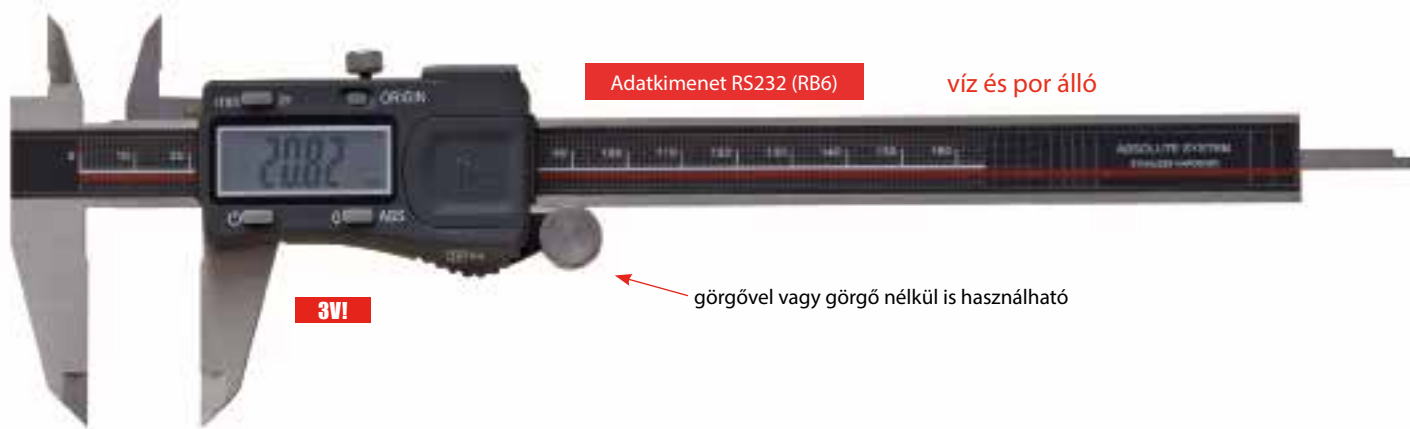

Adatkimenet RS232 (RB6)

víz és por álló

3V!

görgővel vagy görgő nélkül is használható

- Védelem IP 54
- Pontosság 0,01 mm / 0,0005"
- Átkapcsolás mm/inch
- Adatkimenet (RB6)
- Tokkal



görgő nélkül is használható

**20.990,-**

Rend.szám	Mérés tart.	Mérőpofa hossz	Ft/db
62026210	150 mm	40 mm	<b>20.990,-</b>
62026211	200 mm	50 mm	<b>26.780,-</b>
62026212	300 mm	60 mm	<b>36.340,-</b>

## Digitális hárompontos belső mikrométer

Keményfémbetűtes mérőfelület, beállítógyűrű, 2 mérőfej és egy digitális kijelző, hold funkció



1.5V!

- Pontosság 0.001 mm
- Mérési mélység 140 mm
- Alumínium kofferban

**193.990,-**

Rend.szám	Mérési tartomány	Részletes mérési tartományok	Beállítógy.	Pontosság	Ft/db
02030100	6 - 10 mm	6 - 8 / 8 - 10	8 mm	0,004 mm	<b>193.990,-</b>
02030101	8 - 12 mm	8 - 10 / 10 - 12	10 mm	0,004 mm	<b>193.990,-</b>
02030102	12 - 20 mm	12 - 16 / 16 - 20	16 mm	0,005 mm	<b>207.540,-</b>
02030103	20 - 30 mm	20 - 25 / 25 - 30	25 mm	0,005 mm	<b>212.820,-</b>
02030104	30 - 50 mm	30 - 40 / 40 - 50	40 mm	0,005 mm	<b>228.690,-</b>
02030105	50 - 75 mm	50 - 63 / 62 - 75	62 mm	0,005 mm	<b>240.990,-</b>

## Precíziós digitális mérőóra, 3 V

Adatkimenet RS6

- Pontosság 0,01 mm
- Kétirányú mérés
- Nyomógombok: /ki-be, Eredeti, 0/ABS, PRESET, TOL, mm/inch és "+/-"
- Adatkimenet (RS6)
- Felfogás 8 mm
- Tokkal



3V!

**31.370,-**

Rend. szám	Mérési tart.	Leolvasás	Pontosság	Ismételt p.	Ft/db
62031040	12,7 mm	0,01 mm	0,01 mm	5 µm	<b>31.370,-</b>
62031041	25,4 mm	0,01 mm	0,01 mm	5 µm	<b>43.990,-</b>

## Tolómérő

Műhelyacél, edzett, rögzítőcsavarral



**4.440,-**

- Mérési tartomány 150 mm
- Mérőpofa hossz 40 mm
- Skála mattkrómozott
- Nonius 1/20 + 1/128",
- Tokkal

Rendelési szám  
01002007

## Digitális tolómérő, DIN 862

Rozsdamentes acél, edzett, fém ház, 1,5 V



**1.5V!**

- Pontosság 0,01 mm/0,0005"
- Átkapcsolás mm/inch
- Funkció on / off / Zero
- Tokkal

Rend.szám	Mérési tart.	Pofahossz	Ft/db
02026086	150 mm	40 mm	<b>11.490,-</b>
02026087	200 mm	50 mm	<b>18.990,-</b>
62026088	300 mm	60 mm	<b>29.990,-</b>

**11.490,-**

## Tolómérő

Műhelyacél, edzett, finombeállítóval



**11.860,-**

- Mérési tartomány 300 mm
- Mérőpofa hossz 60 mm
- Nonius és skála mattkrómozott
- Nonius 1/20 + 1/128"
- Tokkal

Rendelési szám  
61001021

## Digitális tolómérő DIN 862, "TOP"

Rozsdamentes acél, edzett, fém ház, 3,0 V



**3V!**

- Pontosság 0,01 mm / 0,0005"
- Átkapcsolás mm/inch
- Funkció on / off / Zero
- Tokkal

Rend.szám	Mérési tart.	Pofahossz	Ft/db
02026240	150 mm	40 mm	<b>12.990,-</b>
02026241	200 mm	50 mm	<b>18.960,-</b>
02026242	300 mm	60 mm	<b>24.990,-</b>

**12.990,-**

## Tolómérő, DIN 862

Rozsdamentes acél, edzett, rögzítő csavarral

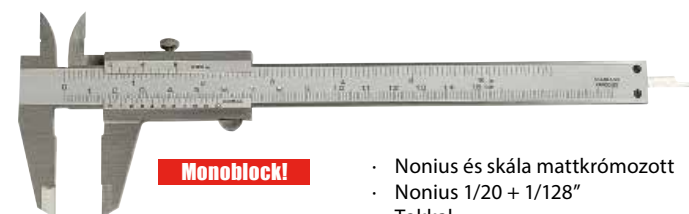

**Monoblock!**

- Nonius és skála mattkrómozott
- Nonius 1/20 + 1/128"
- Tokkal

Rend.szám	Mérési tart.	Pofahossz	Ft/db
01001002	150 mm	40 mm	<b>5.290,-</b>
61001016	200 mm	50 mm	<b>7.650,-</b>
61001025	300 mm	60 mm	<b>12.990,-</b>

**5.290,-**

## Mérőórás tolómérő, DIN 862

Rozsdamentes acél, edzett, görgős finombeállító

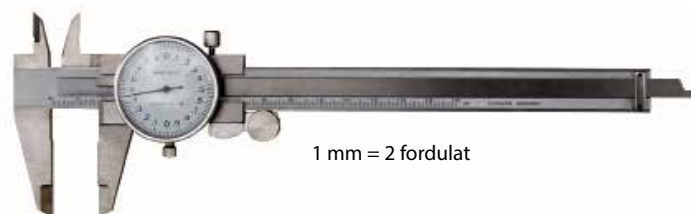

1 mm = 2 fordulat

**10.580,-**

Rendelési szám  
01004003

- Mérési tartomány 150 mm
- Mérőpofa hossz 40 mm
- Pontosság 0,02 mm
- Tokkal

## Tolómérő, DIN 862

Rozsdamentes acél, edzett



**Monoblock!**

- Nonius és skála mattkrómozott
- Nonius 1/20 + 1/128"
- Tokkal

Rend.szám	Mérési tart.	Pofahossz	Ft/db
01001001	150 mm	40 mm	<b>5.290,-</b>
61001015	200 mm	50 mm	<b>7.650,-</b>
61001026	300 mm	60 mm	<b>12.990,-</b>

**5.290,-**

## Mérőórás tolómérő "TOP", DIN 862

Rozsdamentes acél, edzett

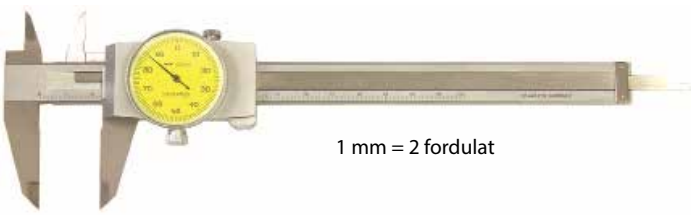

1 mm = 2 fordulat

**11.370,-**

Rendelési szám  
01004015

- Mérési tartomány 150 mm
- Mérőpofa hossza 40 mm
- Pontosság 0,01 mm
- Tokkal

## Digitális tolómérő, DIN 862

Rozsdamentes acél, edzett



1,5 V!

Adatkimenet: RS232 (RB2)

**7.390,-**

- Mérési tartomány 150 mm
- Mérőpofa hossz 40 mm
- Pontosság 0,01 mm / 0,0005"
- Átkapcsolás mm/inch
- Tokkal

Rendelési szám  
02026100

## Digitális tolómérő, ABS, DIN 862

Rozsdamentes acél, edzett



3 V!

Adatkimenet RS232 (RB5)

**12.490,-**

- Mérési tartomány 150 mm
- Mérőpofa hossz 40 mm
- Pontosság 0,01 mm / 0,0005"
- Átkapcsolás mm/inch
- Dobozban

Rendelési szám  
02026110

## Digitális tolómérő, mélységmérővel, DIN 862

Rozsdamentes acél, edzett



1,5 V!

- Mérési tartomány 150 mm
- Mérőpofa hossz 40 mm
- Pontosság 0,01 mm / 0,0005"
- Átkapcsolás mm/inch
- Adatkimenet (RS232)
- Mélységmérő híd 80 mm
- Dobozban

**10.990,-**

Rendelési szám  
02026109

## Digitális tolómérő, DIN 862, IP 67

Rozsdamentes acél, edzett, Sylvac-Rendszerű



3 V!

víz és por álló

- Védelem IP 67
- Mérési tartomány 150 mm
- Mérőpofa hossz 40 mm
- Pontosság 0,01 mm / 0,0005"
- Átkapcsolás mm/inch
- Dobozban

**39.660,-**

Rendelési szám  
02026093

## Mélységmérő, DIN 862

Rozsdamentes acél, edzett

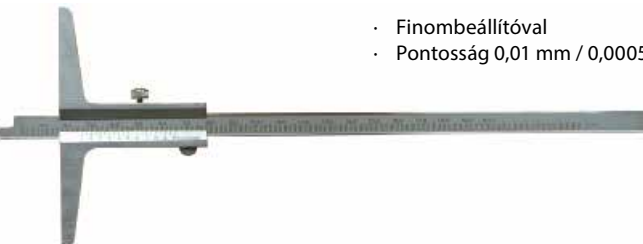

- Finombeállítóval
- Pontosság 0,01 mm / 0,0005"

Rend.szám	Mérési tart.	Híd	Ft/db
01015041	150 mm	100 mm	<b>7.410,-</b>
01015043	200 mm	100 mm	<b>8.460,-</b>
01015048	300 mm	100 mm	<b>10.580,-</b>
01015050	300 mm	150 mm	<b>14.540,-</b>

**7.410,-**

## Digitális mélységmérő, DIN 862, IP 67

Rozsdamentes acél, edzett, Sylvac-Rendszerű



3 V!

víz - és por álló

- Védelem IP 67
- Pontosság 0,01 mm / 0,0005"
- Átkapcsolás mm/inch
- Tokkal

Rend.szám	Mérési tart.	Híd	Ft/db
62026180	150 mm	100 mm	<b>40.170,-</b>
62026181	200 mm	100 mm	<b>47.820,-</b>

**40.170,-**

## Digitális mélységmérő mérőcsúccsal, ø 1,5 x 6 mm

Rozsdamentes acél, edzett, fémházas



1,5 V!

ø 1,5 x 6

- Mérési tartomány 300 mm
- Pontosság 0,01 mm / 0,0005"
- Híd 150 mm

**42.300,-**

Rendelési szám  
02026161

## Digitális mélységmérő

Rozsdamentes acél, edzett



1,5 V!

- Pontosság 0,01 mm / 0,0005"
- Átkapcsolás mm/inch
- Adatkimenet

Rend.szám	Mérési tart.	Híd	Ft/db
02026009	200 mm	100 mm	<b>17.720,-</b>
02026013	300 mm	150 mm	<b>28.990,-</b>

**17.720,-**



## Műhely tolómérő, DIN 862

Rozsdamentes acél, edzett, mattkrómozott, finombeállítóval



- Mérőpofa belső furatméréshez
- Nonius 1/20 + 1/128
- Fadobozzal

Belső méréshez csatlakozható mérőpofa  
300 mm: 2 x 5 mm = 10 mm

Rend.szám	Mérési tart.	Pofahossz	Ft/db
61009060	200 mm	60 mm	<b>13.390,-</b>
61009061	250 mm	80 mm	<b>15.300,-</b>

**13.390,-**

## Műhely tolómérő, DIN 862

Rozsdamentes acél, mattkrómozott



- Mérőpofa belső furatméréshez
- Nonius 1/20 + 1/128"
- Fadobozzal

Belső méréshez csatlakozható mérőpofa  
300 mm: 2 x 5 mm = 10 mm

Rend.szám	Mérési tart.	Pofahossz	Ft/db
01009005	200 mm	60 mm	<b>14.280,-</b>
61009006	250 mm	80 mm	<b>16.830,-</b>
01009007	300 mm	90 mm	<b>23.790,-</b>

**14.280,-**

## Műhely tolómérő, DIN 862

Rozsdamentes acél, edzett, mattkrómozott, finombeállítóval



- Lekerekített mérőpofa
- Nonius 1/20 + 1/128"
- Fadobozzal

Belső méréshez csatlakozható mérőpofa 300 mm:  
2 x 5 mm = 10 mm  
500 mm-től:  
2 x 10 mm = 20 mm

Rend.szám	Mérési tart.	Pofahossz	Ft/db
01012052	300 mm	90 mm	<b>27.990,-</b>
61012058	400 mm	100 mm	<b>49.730,-</b>
61012059	500 mm	150 mm	<b>61.200,-</b>
61012063	600 mm	150 mm	<b>76.500,-</b>
61012067	800 mm	150 mm	<b>125.990,-</b>
61012071	1000 mm	150 mm	<b>141.530,-</b>

**27.990,-**

## Műhely tolómérő, DIN 862

Rozsdamentes acél, edzett, finombeállítóval



- Belső méréshez csatlakozható mérőpofa
- Nonius 1/20 + 1/128"
- Fadobozzal

Belső méréshez csatlakozható mérőpofa  
300 mm: 2 x 5 mm = 10 mm  
ab 500 mm: 2 x 10 mm = 20 mm

Rend.szám	Mérési tart.	Pofahossz	Ft/db
61014042	300 mm	90 mm	<b>36.340,-</b>
61014046	500 mm	150 mm	<b>84.150,-</b>
61014049	600 mm	150 mm	<b>95.630,-</b>
61014051	800 mm	150 mm	<b>156.830,-</b>
01014054	1000 mm	150 mm	<b>174.490,-</b>

**36.340,-**

## Digitális műhely tolómérő

Rozsdamentes acél, finombeállítóval

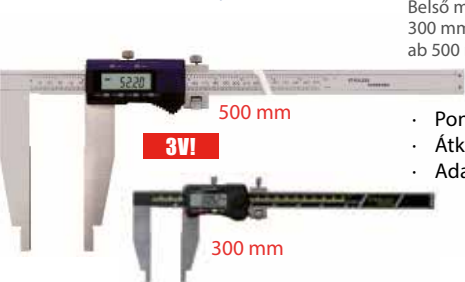

Belső méréshez csatlakozható mérőpofa  
300 mm: 2 x 5 mm = 10 mm  
ab 500 mm: 2 x 10 mm = 20 mm

- Pontosság 0,01 mm / 0,0005"
- Átkapcsolható mm/inch
- Adatkimenettel

Rend.szám	Mérési tart.	Pofahossz	Pontosság	Ft/db
62026056	300 mm	90 mm	0,03 mm	<b>32.520,-</b>
02027009	500 mm	150 mm	0,04 mm	<b>57.990,-</b>
02027008	1000 mm	150 mm	0,07 mm	<b>139.990,-</b>

**32.520,-**

## Digitális műhely tolómérő

Rozsdamentes acél, edzett, finombeállítóval



Belső méréshez csatlakozható mérőpofa  
300 mm: 2 x 5 mm = 10 mm  
ab 500 mm: 2 x 10 mm = 20 mm

- Rozsdamentes mérőcsúcs
- Pontosság 0,01 mm / 0,0005"
- Átkapcsolható mm/inch
- Adatkimenettel

Rend.szám	Mérési tart.	Pofahossz	Pontosság	Ft/db
02027011	300 mm	90 mm	0,03 mm	<b>44.950,-</b>
02027015	500 mm	150 mm	0,04 mm	<b>79.350,-</b>
02027016	1000 mm	150 mm	0,07 mm	<b>147.990,-</b>

**44.950,-**

## Digitális mikrométer, DIN 863

Edzett acél mérőfelületek



- Mérési tartomány 0 - 25 mm
- Mérőorsó 6,5 mm
- Menetemelkedés 0,5 mm

**1,5 V!**

**26.780,-**

Rendelési szám  
62030085

## Digitális mikrométer, DIN 863, IP 54

Edzett acél mérőfelületek, keményfémbetéttel



- IP 54
- Mérési tartomány 0 - 25 mm
- Mérőorsó 6,5 mm,
- Menetemelkedés 0,5 mm

**1,5 V!**

**23.270,-**

Rendelési szám  
02029090

## Precíziós mikrométer , DIN 863

Edzett acél mérőfelületek, keményfémbetéttel



Rend.szám	Mérési tart.	Ft/db
61017070	0 - 25 mm	<b>7.490,-</b>
61017071	25 - 50 mm	<b>7.990,-</b>
01017072	50 - 75 mm	<b>7.990,-</b>
01017073	75 - 100 mm	<b>8.800,-</b>
01017074	100 - 125 mm	<b>10.200,-</b>
01017075	125 - 150 mm	<b>11.990,-</b>

- Mérőorsó 6,5 mm
- Pontosság 0,01 mm
- Fadobozzal

**7.490,-**

## Precíziós mikrométer, DIN 863

Edzett acél mérőfelületek, keményfémbetéttel



- Mérési tartomány
- 0 - 100 mm (4 részes)
- Mérőorsó 6,5 mm
- Pontosság 0,01 mm
- Fadobozzal

**30.600,-**

Rendelési szám  
61017080

## Precíziós mikrométer készlet

Edzett acél mérőfelületek, keményfémbetéttel



- Mérési tartomány
- 0 - 150 mm (6 részes)
- Mérőorsó 6,5 mm
- Pontosság 0,01 mm
- Fadobozzal

**52.880,-**

Rendelési szám  
01017081

## Mikrométer tartó

300 mm-es mikrométerig



- Acél talp
- Masszív kivitel
- Állítható dőlésszög

**5.990,-**

Rendelési szám  
01018035

## Hárompontos furatmikrométer készlet



- Zsákfuratok méréséhez
- Pontosság 0,001 mm-től 12 mm-ig
- Toldószárral
- beállító gyűrűvel
- Alu kofferben

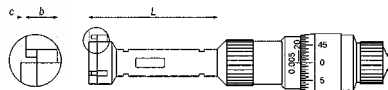

6 - 8 mm	12 - 16 mm	50 - 63 mm
8 - 10 mm	16 - 20 mm	62 - 75 mm
10 - 12 mm	20 - 25 mm	75 - 88 mm
	25 - 30 mm	87 - 100 mm
	30 - 40 mm	
	40 - 50 mm	

**110.990,-**

Rend.szám	Mérési tartomány	Toldószár mm	darab/ klt	Beállító-gyűrű mm	Leolvasás mm	Ft/kl.
01022134	6 - 12 mm	1 x 50 mm	3	8 + 10	0,001	<b>210.970,-</b>
01022135	12 - 20 mm	1 x 100 mm	2	16	0,005	<b>110.990,-</b>
01022136	20 - 50 mm	2 x 150 mm	4	25 + 40	0,005	<b>280.770,-</b>
01022137	50 - 100 mm	1 x 150 mm	4	62 + 87	0,005	<b>368.990,-</b>

## Hárompontos furatmikrométer

Keményfémbetetes mérőfelület, beállítógyűrű nélkül



- Átmenő furat mérésére
- Pontosság 0,005 mm
- Mérési mélység 140 mm
- Alu kofferben

**149.990,-**

Rend.szám	Mérési tart.	Pontosság	Ft/db
01022090	100 - 125 mm	0,006 mm	<b>149.990,-</b>
01022091	125 - 150 mm	0,006 mm	<b>149.990,-</b>
01022092	150 - 175 mm	0,007 mm	<b>150.990,-</b>
01022093	175 - 200 mm	0,007 mm	<b>150.990,-</b>

## Digitális hárompontos furatmikrométer

Keményfémbetetes mérőfelület, beállítógyűrű nélkül

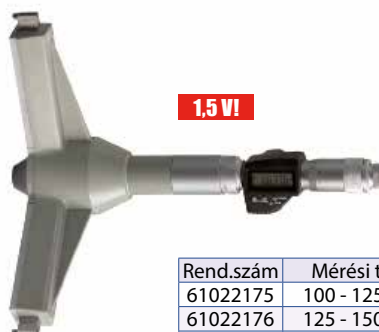

- Átmenő furat mérésére
- Pontosság 0,001 mm
- Mérési mélység 140 mm
- Alu kofferben

**1,5 V!**

**225.680,-**

Rend.szám	Mérési tart.	Pontosság	Ft/db
61022175	100 - 125 mm	0,006 mm	<b>225.680,-</b>
61022176	125 - 150 mm	0,006 mm	<b>225.680,-</b>
61022177	150 - 175 mm	0,007 mm	<b>233.350,-</b>
61022178	175 - 200 mm	0,007 mm	<b>233.350,-</b>

## Furatmikrométer készlet

Mattkrómozott, beállító gyűrűvel



- Mérési tartomány 5 - 100 mm
- Pontosság 0,01 mm
- Menetemelkedés 0,5 mm
- Fadobozzal

**84.600,-**

Rendelés szám  
01021098

## Beállító készülék belső furatmikrométerhez



- Beállítási tartomány 35 - 300 mm
- Mérési tartomány 6 - 35 mm
- Tükrös mérőpofa

**95.630,-**

Rendelési szám  
61027128

## Mérőóra

Fémházas, leolvásás

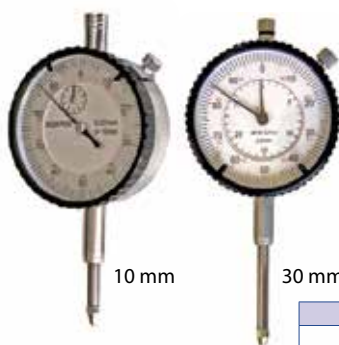

10 mm

30 mm

- Skála 0,01 mm
- Pontosság 17 µm
- Mérőcsap 8 H6
- 1 mm 1 fordulat
- Tűrés jelzéssel
- Műanyag dobozzal

**5.560,-**

Méret	Rend.szám	Ft/db
10 mm	01023005	<b>5.560,-</b>
30 mm	01024005	<b>14.800,-</b>

## Furatmikrométer készlet

Mattkrómozott szerszámtartó, mérőcsavar edzett acélból



- Hosszabbító 150 mm
- Mérőórával 5 mm
- Pontosság 0,01 mm
- Alu kofferben

Mérési tartomány	Rend.szám	Ft/kl.
18 - 35 mm	01027072	<b>28.990,-</b>
35 - 50 mm	01027073	<b>28.990,-</b>
50 - 180 mm	01027084	<b>36.990,-</b>

**28.990,-**

## Precíziós digitális mérőóra

Mérőcsap 8H6, Preset funkció, 3V



- Mérési tartomány 12,5 mm
- Pontosság 0,02 mm
- Megfordítható mérésirány
- Átkapcsolható mm/inch
- Műanyag dobozzal

**22.470,-**

Rendelési szám  
02031025

## Precíziós furatmikrométer készlet

Edzett acél, mérőtapintók



- 3 mérőszár 18-35, 35-50 és 50-160 mm, mérőkörrel
- Mérőóra 5 mm,
- Pontosság 0,01 mm
- Alu kofferben

**69.530,-**

Rendelési szám  
01027171

## Mérőóra

Kisméretű 40 mm



- Skála 0,01 mm
- Mérési tartomány 3 mm
- Pontosság 17 µm
- Mérőcsap 8 H6
- 1 mm 1 fordulat
- Műanyag dobozzal

**6.700,-**

Rendelési szám  
61024009

## Mágnesalpas mérőóraállvány

Finombeállítóval



- Magasság 230 mm
- 8 mm mérőóra szárhoz
- Oszlop ø 12 x 176 mm
- Keresztartó ø 10 x 150 mm
- Mágneses erő 60 kg, 59 x 50 x 55 mm, M 8

**5.190,-**

Rendelési szám  
06071010





## Jelölő tolómérő 200 mm

Rozsdamentes acél, edzett, rögzítő csavarral



- Nonius skála mattkrómozott
- Nonius 1/20 + 1/128"
- Tokkal

**6.885,-**

Rendelési szám  
65057015

## Párhuzamvonalzó

Szerszámacél, edzett



· mm beosztással

Rend.szám	Mérési tart.	Ft/db
65057005	200 mm	<b>5.360,-</b>
65057006	250 mm	<b>5.740,-</b>
05057007	300 mm	<b>6.080,-</b>

**5.360,-**

## Precíziós párhuzammérő

Szerszám acél, edzett, rögzítő csavar, finombeállítóval



- Nonius skála mattkrómozott
- Nonius 1/20
- Tokkal

**22.950,-**

Rend.szám	Mérési tart.	Állítási hossz	Ft/db
61006003	160 mm	100 mm	<b>22.950,-</b>
61006004	250 mm	140 mm	<b>26.780,-</b>
61006005	300 mm	160 mm	<b>34.430,-</b>

## Magasságmérő

Szerszám acél, skála mattkrómozott, finombeállítóval



- Mérési tartomány 0 - 300 mm
- Pontosság 0,05 mm
- Edzett acél mérőpofa

**18.360,-**

Rendelési szám  
66067020

## Magasságmérő

Speciális szerszámacél, skála mattkrómozott



- Mérési tartomány 0 - 300 mm
- Speciális szerszámacélból
- Pontosság 0,05 mm
- Edzett acél mérőpofával
- finombeállítóval
- nagyítóval

**31.730,-**

Rendelési szám  
06067015

## Digitális magasságmérő

Rozsdamentes acél, finombeállítóval, 1,5 V



- Mérési tartomány 0 - 300 mm
- Pontosság 0,01 mm/0,0005"
- Edzett acél mérőpofa
- Adatkimenet RB 2
- Dobozzal

**63.450,-**

Rendelési szám  
02027105

## Mérőhasáb készlet, 2-es pontosság

Speciális acél



Készlet tartalma:

- 32-részes= 1 x 1,005, 9 x 1,01 - 1,09, 9 x 1,10 - 1,90, 9 x 1-9, je 1 x 10, 20, 30, 50 mm  
47-részes.= 1 x 1,005, 20 x 1,01 - 1,20, 7 x 1,30 - 1,90, 9 x 1 - 9, 10 x 10 - 100 mm  
87-részes.= 9 x 1,001 - 1,009, 49 x 1,01 - 1,49, 19 x 0,5 - 9,5, 10 x 10 - 100 mm

**34.370,-**

Rend.szám	Készlet		Kalibrált/Készlet nach VDI/VDE/DGQ 2618		· DIN EN ISO 3650/2 gyári tanúsítvánnyal
	Részes	Ft/kl.	Részes	Ft/kl.	
06062002	32 tlg.	<b>34.370,-</b>	68000805	<b>68.850,-</b>	
06062007	47 tlg.	<b>52.880,-</b>	68000807	<b>95.630,-</b>	
06062012	87 tlg.	<b>76.690,-</b>	68000808	<b>183.600,-</b>	

## Kalibráló készlet tolómérőhöz, 5 részes

Kerámia mérőhasábok, speciális acél beállítógyűrűk, specifikáció VDI/VDE/DGQ 2618



- Kerámia mérőhasábok
- Pontosság DIN EN ISO 3650/1
- Fadobozzal

Készlet összeállítás:  
mérőhasáb 1x 30 mm, 1 x 41,3 mm, 1 x 131,4 mm, beállítógyűrű 4 mm és 25 mm

**118.990,-**

Rendelési szám  
06061064

## Univerzális szögmérő 4 x 90 °

Nagyító a méretleolvasáshoz, finombeállító



- 300 mm mérési sín
- Minden szögben
- Pontosság 5'
- Dobozban

**19.130,-**

Rendelési szám  
6506007

## Szögmérő

acél, mattkrómózott



• Mérési tartomány 0 - 180°

Méret (ø x L)	Rend.szám	Ft/db
120 x 150	05058001	<b>4.230,-</b>
150 x 200	05058002	<b>5.290,-</b>
200 x 300	05058003	<b>6.880,-</b>

**4.230,-**

## Élvonalzó, INOX, DIN 874/00

Rozsdamentes acél, edzett



Rend.szám	Hossz	Ft/db
67075015	200 mm	<b>6.990,-</b>
67075019	500 mm	<b>24.870,-</b>

**6.990,-**

## Nagyítós munkalámpa, talpas

Nagyító 127 mm, 60 LED, 5x nagyítás



- 100 - 230 V / 50 HZ
- Fényerő 600 Lux

**33.990,-**

Rendelési szám  
01005096

## Mérőcsap készlet., műbizonylattal

Edzett, Pontosság ± 0,004 mm

Rend.szám	Méret mm	Ft/kt.
06061023	0,5 - 1,00	<b>56.840,-</b>
06061010	1,01 - 2,00	<b>79.320,-</b>
06061011	2,01 - 3,00	<b>79.320,-</b>
06061012	3,01 - 4,00	<b>79.320,-</b>
06061013	4,01 - 5,00	<b>79.320,-</b>
06061014	5,01 - 6,00	<b>79.320,-</b>
06061015	6,01 - 7,00	<b>79.320,-</b>
06061016	7,01 - 8,00	<b>79.320,-</b>
06061017	8,01 - 9,00	<b>79.320,-</b>
06061018	9,01 - 10,00	<b>79.320,-</b>



- Fokozatosság 0,01 mm

**56.840,-**

## Menetidomszer készlet, DIN 2245, H7

Edzett, megy - nem megy oldal



- DIN 13, 6H
- 7 részes
- M 3, 4, 5, 6, 8, 10 és 12 mm

**56.990,-**

Rendelési szám  
08088335

## Párhuzamos alátét készlet, 24 pár

Edzett, párhuzamosság 0,01 mm, DIN 7168

- 24 pár/készlet

Készlet összeállítás:

8x11, 8x16, 8x21, 8x26, 8x31,  
8x36, 10x13, 10x18, 10x23, 10x28,  
10x33, 10x38, 12x15, 12x20,  
12x25, 12x30, 12x35, 12x40, 14x17,  
14x22, 14x27, 14x32, 14x37, 14x42



Hossz	Rend.szám	Ft/kt.
125 mm	06062038	<b>73.990,-</b>
150 mm	06062039	<b>87.250,-</b>

**73.990,-**

## Párhuzamos alátét készlet, DIN 7168

Edzett, párhuzamosság 0,01 mm

- 9 pár/készlet
- 100 mm és 160 mm hosszú
- Vastagság 4 mm

Készlet részei:

10/14/18/22/26/30/34/38/42



Hossz mm	Rend.szám	Ft/kt.
100	06062030	<b>26.440,-</b>
160	06062033	<b>36.990,-</b>

**26.440,-**